

**CANTONI**  
**MOTOR**



***Multi-Speed  
Three-Phase  
Induction  
Motors***

***Including Motors for  
Fan Applications***



***Product Catalogue***

Certificates

Cantoni Motor SA  
 ISO 9001  
 KEMA  
 Since September 30, 1999  
 Number 99515

Besel SA  
 ISO 9001  
 Since July 21, 1995

CELMA INDUKTA SA  
 ISO 9001  
 Germanisher Lloyd  
 Since June 16, 1995  
 Number QS-234 HH  
 ISO 14001  
 Germanisher Lloyd  
 Since November 15, 1999  
 Number EM-1835 HH

Emit SA  
 ISO 9001:2008  
 ISO 14001:2004  
 PN-N-18001:2004  
 Polski Rejestr Statków  
 Since January 23, 2012  
 Number NC-34

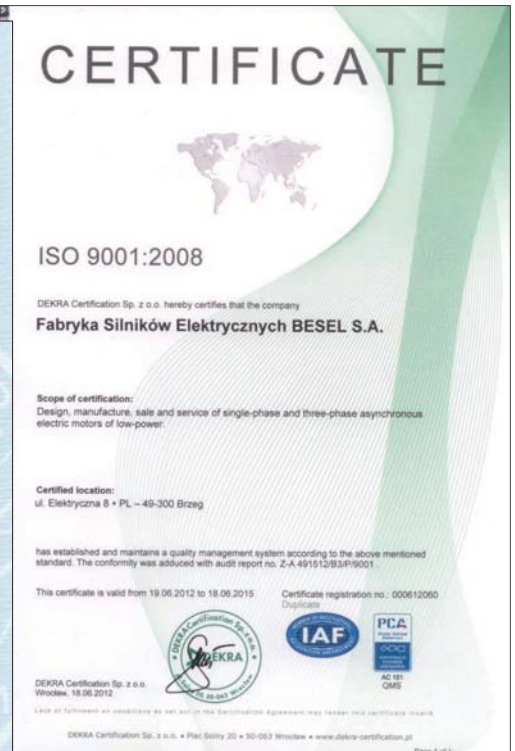
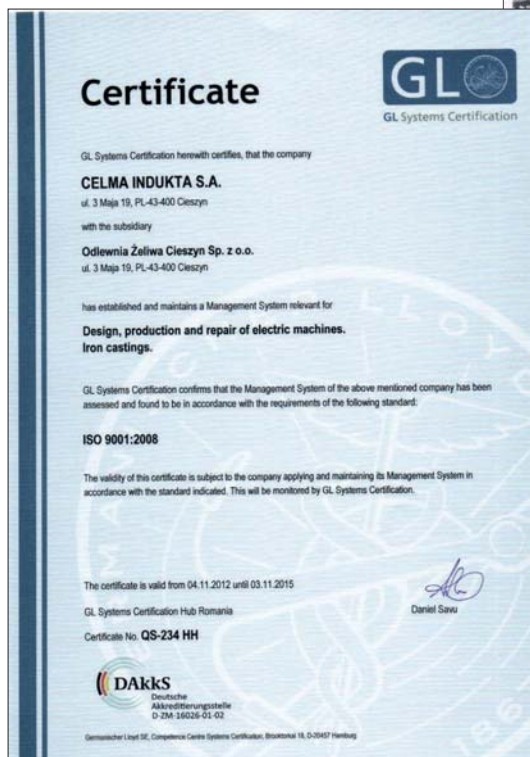
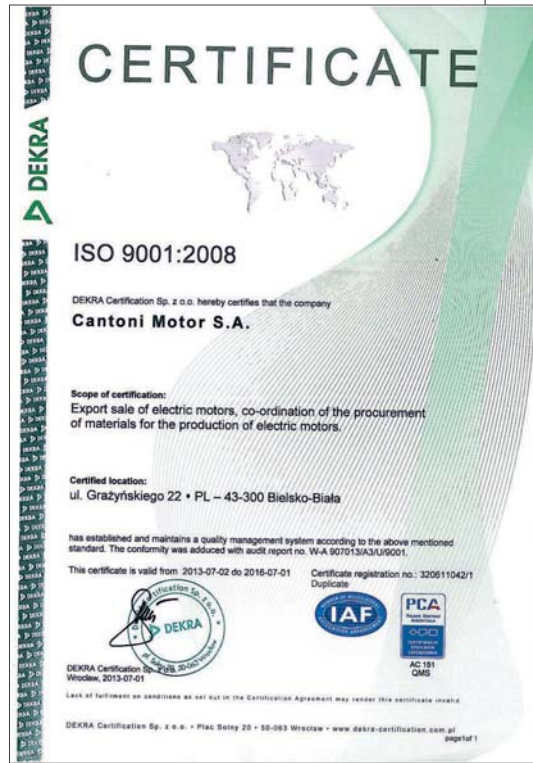

# Cantoni<sup>®</sup> GROUP

**Cantoni Motor S.A.**  
3 Maja 28  
43-400 Cieszyn, Poland  
tel.: +48 33 813 87 00  
fax: +48 33 813 87 01  
[motor@cantonigroup.com](mailto:motor@cantonigroup.com)  
[www.cantonimotor.com](http://www.cantonimotor.com)

*since 1950*



*since 1920*  
*since 1878*



*since 1921*



*since 1954*



## DESCRIPTION OF THE CATALOGUE VERSION

Application	general industrial, centrifugal machines
Duty	S1
Rated voltage	400V
Frequency	50 Hz
Ambient temperature	from -15°C to +40°C
Mounting height	up to 1000 m above sea level
Number of free shaft ends	1
Insulation class	F
Degree of protection	IP 55

## DESCRIPTION OF THE CUSTOMIZED VERSION

Different duty type	
Different supply voltage	
Frequency	60 Hz
Number of free shaft ends	2
Insulation class	H
Degree of protection	IP 56
Tropicalization	
Other versions per customer's specifications	

## ORDERING INFORMATION

When placing an order, the following motor data should be given:

Motor type designation
Rated outputs
Rated speeds
Operating duty
Supply voltage
Frequency
Mounting arrangements
Degree of protection
Special requirements

Information concerning additional accessories e.g.

Thermal protection
Anticondensation heaters
Vibration sensors, etc.

When ordering spare parts the following data should be given:

Full motor type designation including its serial number
Degree of protection
Mounting arrangement
Name of spare part
Number of pieces

As part of our development program, we reserve the right to alter or amend any of the specifications included in this catalogue without giving prior notice.

This catalogue covers industrial squirrel cage multi-speed motors for general application as well as for driving centrifugal machines such as fans.

**Our motors are designed for long life and reliable operation in severe industrial applications.**

**All the motors are manufactured in Quality Assurance System consistent with ISO 9001.**

# ISO9001

Multi-speed motors can be applied where a rough grading of speed is acceptable. In these motors the operation at two or more fixed speeds is obtained by changing the magnetic poles.

Multi-speed motors can be either single winding - Dahlander connection where speed ratio is 2 to 1 or with two separate windings where speed ratio other than 2 to 1 can be obtained. Single winding motors are designed for direct starting from the supply and are single voltage.

**All the motors described in the present catalogue are provided with CE mark. It means that our products are consistent with the European Union directives regarding the safety measures.**

# CE

for fan

In this catalogue the motors designed especially for driving centrifugal machines are marked *(for fan)*. In these motors the power at higher speed is much larger than at lower speed. It is because the torque demanded for this kind of applications varies as the square of the speed.

The other motors can be used in applications with constant torque requirements such as mixers, conveyors.

General technical information such as type of bearings, mounting arrangements, construction is the same as for standard motors and is described in catalogue: "General Purpose 3-Phase Induction Motors". This catalogue contains also dimensional drawings of motors.

**The motors covered by this catalogue comply with the IEC 60034-1 standard as well as standards effective in other countries, consistent with IEC.**

# IEC

This catalogue describes the most widely used multi-speed motors. Other types - for different fixed speeds can be supplied according to customer's specifications.



Two-Speed Motors  
1500/3000 rpm

Totally Enclosed Motors IP 55  
Insulation Class F

(for fan) - motors designed for fan application

TECHNICAL DATA

Item	Type	Number of poles	Connection diagram	Rated output		Rated speed	Rated torque	Efficiency	Power factor	Full load current	Locked rotor torque	Locked rotor current	Breakdown torque	Moment of inertia	Weight (IMB3)
				P <sub>N</sub>	n <sub>N</sub>										
				[kW]	[HP]										
<b>2p=4/2      n<sub>s</sub>=1500/3000 rpm</b>															
1.	Sh 71-4/2A	4	Δ	0,21	0,28	1400	1,43	58	0,6	0,95	1,6	3,2	2	0,000606	4,9
		2	YY	0,28	0,37	2800	0,96	50	0,7	1,25	1,6	3,2	1,8		
2.	Sh 71-4/2AW (for fan)	4	Y	0,07	0,09	1420	0,48	58	0,7	0,30	2,2	2,9	1,4	0,000606	4,9
		2	YY	0,28	0,37	2800	0,96	50	0,7	1,25	2,1	2,7	2,3		
3.	Sh 71-4/2B	4	Δ	0,3	0,4	1400	2,05	68	0,62	1,2	2	2,7	2,1	0,00077	5,8
		2	YY	0,45	0,6	2820	1,52	60	0,67	1,62	1,7	4	1,9		
4.	Sh 71-4/2BW (for fan)	4	Y	0,12	0,16	1370	0,84	65	0,7	0,4	1,4	2,8	1,6	0,00077	5,8
		2	YY	0,5	0,67	2800	1,71	60	0,67	1,9	1,6	3,5	2		
5.	Sh 80-4/2A	4	Δ	0,45	0,6	1360	3,16	59	0,72	1,5	1,5	2,6	1,5	0,001578	7,8
		2	YY	0,6	0,8	2740	2,09	60	0,83	1,9	1,5	2,6	1,6		
6.	Sh 80-4/2AW	4	Y	0,15	0,2	1380	1,04	64	0,78	0,5	1,5	3,8	1,6	0,001578	7,8
		2	YY	0,7	0,94	2730	2,45	61	0,84	2,2	1,5	3	1,6		
7.	Sh 80-4/2B (for fan)	4	Δ	0,75	1	1360	5,23	69	0,78	2,1	1,7	3,1	1,8	0,001874	10,2
		2	YY	0,95	1,27	2780	3,26	70	0,8	2,5	1,9	3,8	2		
8.	Sh 80-4/2BW	4	Y	0,25	0,32	1370	1,75	50	0,5	0,7	1,6	3,0	1,7	0,001874	10,2
		2	YY	1,00	1,27	2780	3,44	70	0,8	2,4	1,9	3,8	2		
9.	Sh 90S-4/2 (for fan)	4	Δ	1,1	1,5	1410	7,45	72	0,81	2,8	1,6	4,4	2,1	0,0023	14
		2	YY	1,4	1,9	2785	4,8	73,1	0,89	3,1	1,7	4,5	2,1		
10.	Sh 90S-4/2W	4	Y	0,33	0,44	1420	2,2	64,6	0,86	0,9	1,5	3,9	1,1	0,0023	14
		2	YY	1,4	1,9	2725	4,91	66,2	0,93	3,3	1,6	3,9	2,1		
11.	Sh 90L-4/2 (for fan)	4	Δ	1,4	1,9	1405	9,52	73,7	0,8	3,4	1,8	4,4	2,2	0,0028	16,2
		2	YY	2	2,7	2750	6,94	74,3	0,91	4,3	1,6	4,4	2,2		
12.	Sh 90L-4/2W	4	Y	0,5	0,67	1420	3,36	73,2	0,85	1,2	1,8	4,5	2,9	0,0026	16,5
		2	YY	2	2,7	2775	6,88	73,9	0,91	4,3	1,8	4,7	2,5		
13.	PSh 90L-4/2 <sup>1)</sup> (for fan)	4	Δ	1,6	2,1	1405	10,9	73,7	0,85	3,7	1,9	5	2,1	0,0148	21,5
		2	YY	2,4	3,2	2780	8,24	82,6	0,94	4,5	1,4	4,8	2		

1)- mounting and overall dimensions are the same as for "Motors with Increased Rated Output".

Highest output at both speeds, Dahlander connection

Centrifugal drive, Dahlander connection

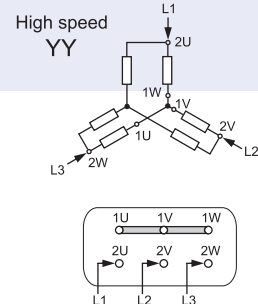
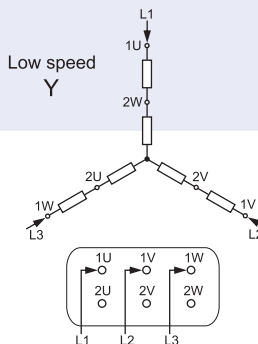
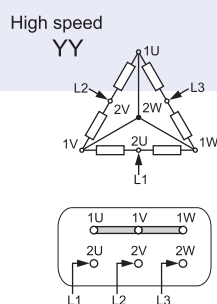
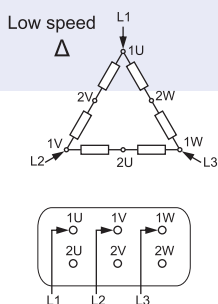

Two-Speed Motors  
1500/3000 rpm

Totally Enclosed Motors IP 55  
Insulation Class F

*(for fan)* - motors designed for fan application

Item	Type	Number of poles	Connection diagram	Rated output		Rated speed	Rated torque	Efficiency	Power factor	Full load current	Locked rotor torque	Locked rotor current	Breakdown torque	Moment of inertia	Weight (IMB3)
				P <sub>N</sub>	n <sub>N</sub>										
				[kW]	[HP]										
<b>2p=4/2      n<sub>s</sub>=1500/3000 rpm</b>															
14.	Sg 100L-4/2A	4	Δ	2	2,7	1395	13,7	77,5	0,88	4,2	1,6	4,8	2,1	0,006	25
		2	YY	2,6	3,5	2810	8,8	76,9	0,92	5,3	1,8	4,7	2,4		
15.	Sg 100L-4/2AW <i>(for fan)</i>	4	Y	0,7	0,94	1400	4,8	72,8	0,89	1,5	1,3	3,75	2,3	0,007	23,1
		2	YY	2,6	3,5	2810	8,8	76,9	0,92	5,3	1,8	4,7	2,4		
16.	Sg 100L-4/2B	4	Δ	2,5	3,4	1380	17,3	77,9	0,89	5,2	1,7	4,8	2	0,0065	27
		2	YY	3,3	4,4	2785	11,3	78	0,92	6,7	1,8	4,9	2,2		
17.	Sg 100L-4/2BW <i>(for fan)</i>	4	Y	0,85	1,14	1380	5,9	73,4	0,9	1,9	1,3	4,1	1,8	0,0082	24,3
		2	YY	3,3	4,4	2795	11,3	76,8	0,91	6,7	1,8	5,1	2,2		
18.	Sg 112M-4/2	4	Δ	3,3	4,4	1435	22	83,3	0,85	6,7	2,2	6,9	2,7	0,0119	33
		2	YY	4,5	6	2865	15	81,7	0,88	9	2,2	5,9	2,6		
19.	PSg 112M-4/2	4	Δ	4,7	6,3	1425	32	82,7	0,85	9,7	2,2	6,3	3	0,0210	39
		2	YY	5,9	7,9	2870	20	81,4	0,86	12,2	2,6	7,2	3,2		
20.	Sg 112M-4/2W <i>(for fan)</i>	4	Y	1,2	1,6	1445	7,9	79,6	0,87	2,5	1,8	6,3	2,9	0,0119	32,8
		2	YY	4,8	6,4	2860	16	78,4	0,84	10,5	2,3	6,2	2,7		
21.	Sg 132S-4/2	4	Δ	4,7	6,3	1445	31,1	84	0,87	9,3	1,6	5,6	2,3	0,029	61
		2	YY	5,7	7,6	2895	18,8	78	0,92	11,5	1,7	6,1	2,4		
22.	Sg 132S-4/2W <i>(for fan)</i>	4	Y	1,3	1,7	1470	8,4	83,8	0,82	2,8	1,8	7	3	0,027	57
		2	YY	5,2	7	2910	17,1	77	0,87	11,2	2,2	6,7	2,9		
23.	Sg 132S-4/2WB <i>(for fan)</i>	4	Y	1,5	2	1450	9,9	75,7	0,87	3,3	5,3	1,5	3,6	0,021	47
		2	YY	5,9	7,9	2895	19,5	76,7	0,87	12,7	1,7	6,1	3		
24.	Sg 132M-4/2	4	Δ	6	8	1450	39,5	85	0,86	11,8	1,7	6	2,5	0,0343	70
		2	YY	7,2	9,7	2915	23,6	80,5	0,92	14	1,8	7	2,7		
25.	Sg 132M-4/2B	4	Δ	6,2	8,4	1450	40,8	83,9	0,82	12,4	1,8	6,4	2,9	0,035	70
		2	YY	7,5	10	2920	24,5	81	0,90	14,8	2,0	7,3	3,4		
26.	Sg 132M-4/2W <i>(for fan)</i>	4	Y	1,8	2,4	1470	11,7	85	0,82	3,7	2,2	7,5	3,4	0,035	65
		2	YY	7,1	9,5	2930	23,1	79,7	0,88	14,6	2,3	7,9	3,1		
27.	Sg 132M-4/2WB <i>(for fan)</i>	4	Y	2	2,7	1460	13,1	79,2	0,87	4,2	1,7	6,2	3,5	0,026	56
		2	YY	8	10,7	2915	26,2	79,9	0,86	16,7	1,8	6,5	3		
28.	PSg 132M-4/2 <sup>1)</sup>	4	Δ	7,5	10	1455	49,2	85,4	0,86	14,8	2,1	7	2,8	0,042	81
		2	YY	10	13	2920	32,7	83,2	0,92	18,8	2,1	7,9	2,7		
29.	Sg 160M-4/2	4	Δ	10	13	1450	65,9	87,3	0,84	19,7	1,8	6,2	2,5	0,061	110
		2	YY	12	16	2900	39,5	85	0,92	22,1	1,7	6,7	2,5		
30.	Sg 160M-4/2W <i>(for fan)</i>	4	Y	2,7	3,6	1470	17,5	85,5	0,8	5,7	1,9	7	3,2	0,062	105
		2	YY	11	15	2920	36	84,4	0,9	20,9	2	7,4	2,9		
31.	Sg 160L-4/2	4	Δ	13	17	1455	85,3	88	0,85	25,1	2	6,8	2,6	0,075	130
		2	YY	16	21	2915	52,4	86,4	0,92	29,1	2	7,6	2,7		
32.	Sg 160L-4/2W <i>(for fan)</i>	4	Y	4	5,4	1470	26	87,3	0,84	7,9	1,9	6,9	3	0,076	122
		2	YY	15	20	2930	48,9	86,6	0,9	27,7	2,1	8,3	3		

<sup>1)</sup>- mounting and overall dimensions are the same as for "Motors with Increased Rated Output".

Highest output at both speeds, Dahlander connection

Centrifugal drive, Dahlander connection

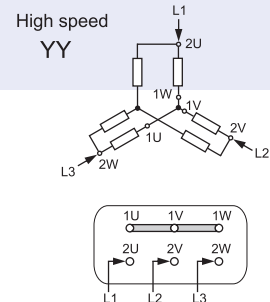
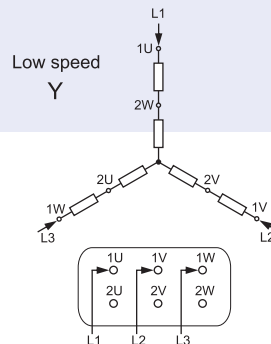
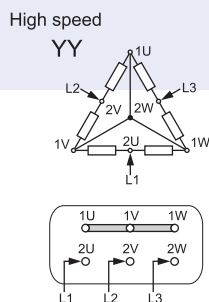
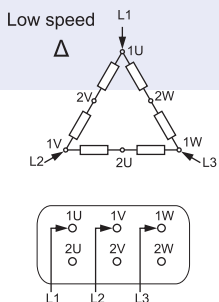

TECHNICAL DATA

Two-Speed Motors  
1500/3000 rpm

Totally Enclosed Motors IP 55  
Insulation Class F

(for fan) - motors designed for fan application

TECHNICAL DATA

Item	Type	Number of poles	Connection diagram	Rated output		Rated speed	Rated torque	Efficiency	Power factor	Full load current	Locked rotor torque	Locked rotor current	Breakdown torque	Moment of inertia	Weight (IMB3)
				P <sub>N</sub>	n <sub>N</sub>										
				[kW]	[HP]										
<b>2p=4/2 n<sub>s</sub>=1500/3000 rpm</b>															
33.	Sg 180M-4/2	4	Δ	14,5	19	1470	94,2	88	0,79	30,1	2,4	7	2,8	0,133	155
		2	YY	19,5	26	2930	63,6	85,5	0,92	35,8	1,7	6,5	2,5		
34.	Sg 180M-4/2W (for fan)	4	Y	5	6,7	1475	32,4	86,8	0,83	10	2,2	6,6	3	0,133	155
		2	YY	19,5	26	2930	63,6	85,5	0,92	35,8	1,7	6,5	2,5		
35.	Sg 180L-4/2	4	Δ	17,5	23	1480	113	88,5	0,77	37	3	8	3,2	0,173	175
		2	YY	24	32	2940	77,9	87	0,91	43,7	2,2	7,5	3		
36.	Sg 180L-4/2W (for fan)	4	Y	6	8	1480	38,7	87,9	0,82	12	2,5	7,7	3,3	0,173	175
		2	YY	24	32	2940	77,9	87	0,91	43,7	2,2	7,5	3		
37.	2Sg 200L4/2	4	Δ	26	35	1475	168	92	0,88	46,5	2,6	7	2,7	0,31	260
		2	YY	33	44	2940	107	89	0,91	59	2,3	7,7	2,5		
38.	2Sg 200L4/2 (for fan)	4	Y	8	10,7	1465	52,1	75,3	0,89	17	2,3	4,5	2,3	0,31	260
		2	YY	32	43	2935	104	87,6	0,92	57	2,6	6,1	2,6		
39.	2Sg 225S4/2	4	Δ	30	40	1477	194	92,2	0,88	53	1,9	6,1	2,2	0,44	310
		2	YY	38	51	2945	123	90	0,92	66	1,5	6,5	2,5		
40.	2Sg 225S4/2 (for fan)	4	Y	9,5	12,7	1475	61,5	90	0,9	17	2,1	5,3	2,1	0,44	310
		2	YY	38	51	2945	123	92,3	0,9	66	2,3	5,6	2,3		
41.	2Sg 225M4/2	4	Δ	36	48	1480	232	92,5	0,88	64	2	6,5	2,2	0,53	350
		2	YY	45	60	2955	145	91	0,93	77	1,8	7,5	2,9		
42.	2Sg 225M4/2 (for fan)	4	Y	11	15	1480	70,9	90,9	0,9	19	2,3	5,9	2,3	0,53	350
		2	YY	44	59	2935	143	93,2	0,92	73	2,7	6,8	2,7		
43.	2Sg 250M4/2	4	Δ	51	68	1485	328	93,1	0,91	87	2,5	7,7	2,5	0,93	450
		2	YY	62	83	2955	200	91,9	0,95	103	2	7,7	2,2		
44.	2Sg 250M4/2 (for fan)	4	Y	16	21	1480	103	90,7	0,92	27	2,3	5,8	2,3	0,93	450
		2	YY	64	86	2940	208	92,9	0,95	105	2,7	5,3	2,7		
45.	2Sg 280S4/2	4	Δ	63	84	1485	405	93	0,9	109	2	7,5	2,4	1,38	565
		2	YY	73	98	2960	236	92	0,95	121	1,6	6,7	2,5		
46.	2Sg 280S4/2 (for fan)	4	Y	18	24	1485	116	89,9	0,9	32	2,4	7,7	3,3	1,38	565
		2	YY	72	97	2965	232	93,7	0,95	117	1,5	6,6	2,7		
47.	2Sg 280M4/2	4	Δ	75	100	1485	482	94,2	0,91	126	1,8	6,8	1,9	1,63	630
		2	YY	90	121	2963	290	92,5	0,95	148	1,3	6,3	1,9		
48.	2Sg 280M4/2 (for fan)	4	Y	23	31	1485	148	91,1	0,9	40	2,3	7,2	3	1,63	630
		2	YY	90	121	2963	290	94,2	0,95	144	1,6	6,6	2,6		
49.	Sg 315M4/2	4	Δ	95	127	1468	610	95,5	0,89	161	2,4	6,8	3,1	2,27	880
		2	YY	115	154	2970	370	95	0,93	188	1,6	6,2	2,5		

Highest output at both speeds, Dahlander connection

Centrifugal drive, Dahlander connection

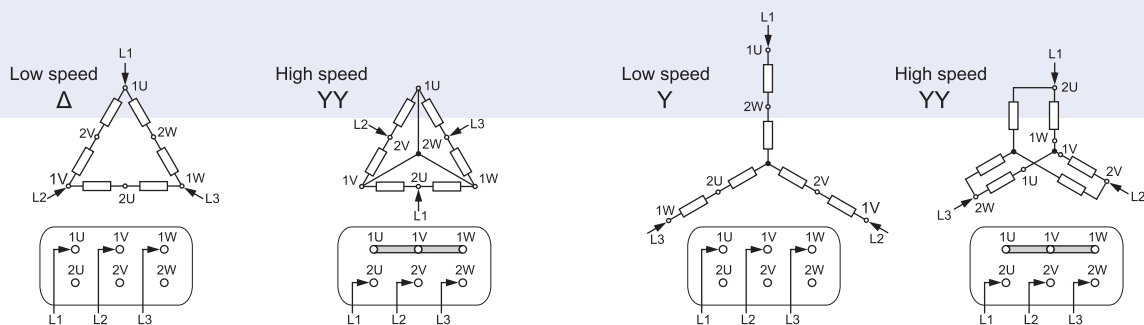



Two-Speed Motors  
1000/1500 rpm

Totally Enclosed Motors IP 55  
Insulation Class F

*(for fan)* - motors designed for fan application

Item	Type	Number of poles	Connection diagram	Rated output		Rated speed	Rated torque	Efficiency	Power factor	Full load current	Locked rotor torque	Locked rotor current	Breakdown torque	Moment of inertia	Weight (IMB3)
				$P_N$	$P_N$										
				[kW]	[HP]	$n_N$	$T_N$	$\eta_N$	$\cos \varphi_N$	$I_N [400V]$	$T_L/T_N$	$I_L/I_N$	$T_b/T_N$	J	m
				$2p=6/4$		$n_s=1000/1500$ rpm									
50.	Sh 71-6/4A	6	Y	0,06	0,08	940	0,61	35	0,7	0,5	1,5	2	1,9	0,000736	4,9
		4	Y	0,18	0,24	1400	1,23	45	0,7	1,1	1,5	2,2	1,9		
51.	Sh 71-6/4B	6	Y	0,18	0,24	880	1,95	50	0,8	0,8	1,3	2,1	1,4	0,000946	6
		4	Y	0,25	0,34	1350	1,77	50	0,9	1,0	1,1	2,2	1,4		
52.	Sh 71-6/4C	6	Y	0,25	0,34	900	2,65	60	0,72	0,9	1,7	2,5	1,8	0,001221	7,4
		4	Y	0,37	0,5	1420	2,49	60	0,74	1,4	1,7	3,3	1,9		
53.	Sh 80-6/4A	6	Y	0,12	0,16	960	1,19	42	0,55	0,8	1,7	2,5	2,6	0,001693	7,5
		4	Y	0,37	0,5	1390	2,54	59	0,8	1,2	1,4	2,7	1,6		
54.	Sh 80-6/4B	6	Y	0,18	0,24	970	1,77	50	0,5	0,9	2,0	3,0	2,6	0,00207	8,6
		4	Y	0,55	0,74	1380	3,81	68	0,8	1,4	1,4	3,0	1,6		
55.	Sh 80-6/4C	6	Y	0,25	0,34	950	2,51	52	0,7	1	1,3	2,7	1,8	0,002933	11
		4	Y	0,75	1	1410	5,08	66	0,8	2	1,5	3,3	1,9		
56.	Sh 90S-6/4	6	Y	0,63	0,84	950	6,33	63,7	0,67	2,2	2	3,7	2,2	0,0025	15,4
		4	Y	0,9	1,21	1425	6,03	66,5	0,78	2,5	1,5	4,1	2,4		
57.	Sh 90L-6/4	6	Y	0,70	0,94	935	7,15	63,0	0,74	2,2	1,6	3,6	2,0	0,0032	16,7
		4	Y	1,10	1,50	1410	7,45	67,7	0,83	2,9	1,4	4,2	2,5		
58.	Sh 90S-6/4W <i>(for fan)</i>	6	Y	0,28	0,37	950	2,81	62,9	0,72	0,9	2,1	4	2,3	0,0025	13,8
		4	Y	0,8	1,07	1410	5,42	66,9	0,85	2,1	1,3	4	1,8		
59.	Sh 90L-6/4W <i>(for fan)</i>	6	Y	0,37	0,5	945	3,74	59,2	0,77	1,1	1,6	3,5	2,8	0,0032	16,7
		4	Y	1,1	1,5	1410	7,45	67,7	0,83	2,9	1,3	4,2	2,4		
60.	Sg 100L-6/4A	6	Y	0,9	1,21	960	8,95	65,5	0,7	2,9	1,7	4,2	2,6	0,0088	21,5
		4	Y	1,3	1,7	1440	8,62	68,2	0,77	3,5	1,5	4,9	2,6		
61.	Sg 100L-6/4AW <i>(for fan)</i>	6	Y	0,6	0,8	950	6,03	58,1	0,76	2	1,3	3,4	2,1	0,0088	23,8
		4	Y	1,7	2,3	1410	11,5	71,6	0,83	4,2	1,4	4,3	2,2		
62.	Sg 100L-6/4B	6	Y	1,2	1,6	960	11,9	73	0,74	3,2	1,8	4,8	2,7	0,0094	26
		4	Y	1,7	2,3	1435	11,3	74	0,82	4,1	1,4	4,5	2,3		
63.	Sg 100L-6/4BW <i>(for fan)</i>	6	Y	0,75	1	960	7,46	64,9	0,75	2,2	1,7	4,4	2,4	0,0094	25,5
		4	Y	2,2	2,9	1415	14,9	73,0	0,83	5,2	1,7	4,6	2,2		
64.	Sg 112M-6/4	6	Y	1,6	2,1	975	15,7	74,8	0,71	4,1	1,8	6,1	2,6	0,0170	35,5
		4	Y	2,4	3,2	1455	15,8	81,1	0,79	5,4	1,7	6,1	2,6		
65.	Sg 112M-6/4W <i>(for fan)</i>	6	Y	0,9	1,21	975	8,82	73	0,69	2,6	2,1	5,5	3,0	1,0178	33,3
		4	Y	3	4	1420	20,2	78,4	0,84	6,6	1,6	5,3	2,3		

TECHNICAL DATA

Two separate windings, centrifugal drive or highest output at both speeds

Low speed

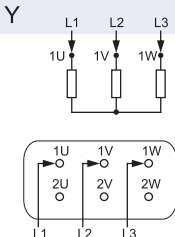

High speed

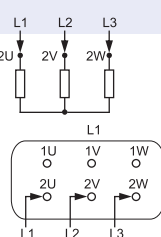

Two-Speed Motors  
1000/1500 rpm

Totally Enclosed Motors IP 55  
Insulation Class F

(for fan) - motors designed for fan application

TECHNICAL DATA

Item	Type	Number of poles	Connection diagram	Rated output		Rated speed	Rated torque	Efficiency	Power factor	Full load current	Locked rotor torque	Locked rotor current	Breakdown torque	Moment of inertia	Weight (IMB3)
				P <sub>N</sub>	η <sub>N</sub>										
				[kW]	[HP]	[rpm]	[Nm]	[%]	[-]	I <sub>N</sub> [400V]	T <sub>L</sub> /T <sub>N</sub>	I <sub>L</sub> /I <sub>N</sub>	T <sub>b</sub> /T <sub>N</sub>	J	m
				<b>2p=6/4</b>		<b>n<sub>s</sub>=1000/1500 rpm</b>									
66.	Sg 132S-6/4	6	Y	2,5	3,4	970	24,6	77	0,74	6,4	1,8	5,3	2,6	0,0319	60
		4	Y	3,5	4,7	1440	23,2	81	0,89	7	1,6	5,5	2		
67.	Sg 132S-6/4W (for fan)	6	Y	1,2	1,6	940	12,2	69,3	0,86	2,9	1,2	3,8	2	0,031	56
		4	Y	3,4	4,6	1450	22,4	80	0,87	7	1,6	5,8	2,3		
68.	Sg 132M-6/4	6	Y	3,1	4,2	965	30,7	79,3	0,76	7,4	1,8	5,7	2,7	0,0399	70
		4	Y	4,7	6,3	1445	31,1	81,7	0,88	9,4	1,6	5,7	2,5		
69.	Sg 132M-6/4W (for fan)	6	Y	1,7	2,3	950	17,1	75,5	0,86	3,8	1,3	4,7	2	0,039	67
		4	Y	4,5	6	1450	29,6	82,7	0,88	8,9	1,7	6	2,3		
70.	Sg 160M-6/4	6	Y	5,2	7	965	51,5	83,2	0,82	11	1,8	6,2	2,4	0,07	110
		4	Y	7,4	9,9	1450	48,7	84,9	0,88	14,3	1,7	6,5	2,4		
71.	Sg 160M-6/4W (for fan)	6	Y	2,5	3,4	930	25,7	75,1	0,86	5,6	1	3,3	1,5	0,069	95
		4	Y	6,7	9	1450	44,1	82,2	0,86	13,7	1,6	6,5	2,5		
72.	Sg 160L-6/4	6	Y	7	9,4	970	68,9	85	0,79	15	2,3	7,3	2,9	0,097	135
		4	Y	10,8	14	1450	71,2	86,8	0,88	20,4	1,9	7,2	2,8		
73.	Sg 160L-6/4W (for fan)	6	Y	3,3	4,4	950	33,2	79,2	0,86	6,9	1,3	4,3	2,1	0,097	125
		4	Y	10	13	1455	65,6	85	0,85	19,9	2,4	7,9	3,1		
74.	Sg 180L-6/4	6	Y	8,5	11,4	985	82,4	84,2	0,8	18,2	2,6	6,8	2,8	0,19	165
		4	Y	13	17	1470	84,5	85,4	0,89	24,7	2,2	6,5	2,3		
75.	Sg 180L-6/4W (for fan)	6	Y	6,2	8,3	970	61	82	0,88	12,4	1,7	4,8	1,8	0,19	165
		4	Y	13	17	1470	84,5	85,4	0,89	24,7	2,2	6,5	2,3		

Two-Speed Motors 750/3000 rpm

76.	Sh 90S-8/2	8	Y	0,28	0,37	700	3,83	45,5	0,63	1,4	1,4	2,6	1,6	0,0025	16
		2	Y	1,10	1,50	2850	3,69	69,0	0,86	2,7	1,3	4,5	1,8		
77.	Sh 90L-8/2	8	Y	0,37	0,50	680	5,21	48,0	0,57	2,0	2,1	2,6	2,3	0,0016	17,3
		2	Y	1,50	2,00	2800	5,13	72,6	0,83	3,6	2,1	3,9	2,5		
78.	Sg 100L-8/2	8	Y	0,50	0,70	715	6,69	55,6	0,59	2,2	1,4	3,1	2,1	0,0065	26
		2	Y	2,20	2,90	2910	7,24	75,8	0,77	5,4	2,1	5,9	2,4		
79.	Sg 132M-8/2	8	Y	1,10	1,50	735	14,3	66,0	0,47	5,1	2,5	4,5	3,4	0,0350	73
		2	Y	4,00	5,40	2945	13,0	83,6	0,94	7,3	1,7	8,7	2,2		
80.	Sg 180L-8/2	8	Y	4,70	6,30	725	62,0	66,6	0,73	13,9	2,1	4,2	3,2	0,01850	200
		2	Y	18,5	24,8	2955	59,9	86,8	0,94	32,7	1,9	9,1	3,4		

Two separate windings, centrifugal drive or highest output at both speeds

Low speed

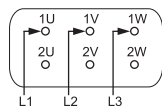
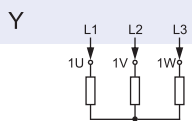

High speed

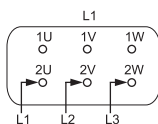
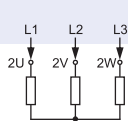

Two-Speed Motors  
1000/1500 rpm

Totally Enclosed Motors IP 55  
Insulation Class F

*for fan* - motors designed for fan application

Item	Type	Number of poles	Connection diagram	Rated output		Rated speed	Rated torque	Efficiency	Power factor	Full load current	Locked rotor torque	Locked rotor current	Breakdown torque	Moment of inertia	Weight (IMB3)
				P <sub>N</sub>	n <sub>N</sub>										
				[kW]	[HP]	[rpm]	[Nm]	η <sub>N</sub>	cos φ <sub>N</sub>	I <sub>N</sub> [400V]	T <sub>L</sub> /T <sub>N</sub>	I <sub>L</sub> /I <sub>N</sub>	T <sub>b</sub> /T <sub>N</sub>	J	m
				<b>2p=6/4</b>		<b>n<sub>s</sub>=1000/1500 rpm</b>									
81.	2Sg 200L6/4	6	Y	16	21	985	155	86	0,89	30	1,5	6,4	2,5	0,47	260
		4	Y	23	31	1473	149	87	0,91	42	1,5	6,4	2,3		
82.	2Sg 200L6/4 <i>for fan</i>	6	Y	9	12,1	980	87	84	0,9	17	1,7	6,4	2,5	0,47	260
		4	Y	26	35	1470	169	88,5	0,92	46	1,6	5,5	2,2		
83.	2Sg 225S6/4	6	Y	21	28	985	204	88	0,86	40	2,5	7,6	2,9	0,76	330
		4	Y	30	40	1470	195	89	0,93	52	1,7	6,4	2,4		
84.	2Sg 225S6/4 <i>for fan</i>	6	Y	12	16	988	116	87,5	0,88	22	2,1	7	2,6	0,76	330
		4	Y	33	44	1473	214	91,4	0,92	56	1,5	5,7	2,2		
85.	2Sg 225M6/4	6	Y	25	34	990	241	87,5	0,79	52	3	7,8	3,1	0,87	365
		4	Y	35	47	1480	226	90	0,9	62	2	7,2	1,9		
86.	2Sg 225M6/4 <i>for fan</i>	6	Y	13	17	989	126	88,1	0,88	25	2,3	7,7	2,9	0,87	365
		4	Y	37	50	1479	239	91,7	0,91	65	1,8	6,7	2,6		
87.	2Sg 250M6/4	6	Y	30	40	993	289	87,3	0,82	61	2,1	7,8	3,5	1,4	455
		4	Y	45	60	1485	289	89,8	0,9	80	2,8	8,4	3,9		
88.	2Sg 250M6/4 <i>for fan</i>	6	Y	15	20	985	145	86,7	0,91	27	1,9	5,7	2,2	1,4	455
		4	Y	45	60	1478	291	92,4	0,93	75	2,1	6,7	2,6		
89.	2Sg 280S6/4	6	Y	45	60	990	434	90,6	0,9	80	2,8	8,5	2,6	1,65	575
		4	Y	65	87	1480	419	91,8	0,93	110	1,7	6,7	1,9		
90.	2Sg 280E6/4 <i>for fan</i>	6	Y	22	29	983	214	88,3	0,91	39	1,9	5,5	2,1	1,65	575
		4	Y	65	87	1480	419	93,6	0,92	108	1,8	6,6	2,5		
91.	2Sg 280M6/4	6	Y	52	70	988	503	91,6	0,88	93	3,2	8,7	3	2,3	645
		4	Y	77	103	1482	496	92,5	0,92	131	1,8	7	1,9		
92.	2Sg 280M6/4 <i>for fan</i>	6	Y	25	34	984	243	89,2	0,91	44	2	5,8	2,2	2,3	645
		4	Y	75	100	1481	484	94	0,93	123	1,9	6,8	2,6		
93.	Sg 315M6/4B	6	Y	75	100	989	724	91,3	0,86	138	1,9	6,9	2,7	4,4	985
		4	Y	90	121	1485	579	91,5	0,9	158	1,4	6,3	2,6		
94.	Sg 355S6/4	6	Y	90	121	992	866	92,5	0,86	163	1,6	6,2	2,2	7,5	1330
		4	Y	125	168	1484	804	92,8	0,9	217	1,1	4,8	2		
95.	Sg 355M6/4A	6	Y	100	134	991	964	93	0,88	177	1,8	5,8	2,1	9	1550
		4	Y	150	201	1486	964	93,1	0,91	256	1,3	5,3	2,1		
96.	Sg 355M6/4A	6	Y	110	147	989	1062	92,7	0,88	195	1,5	5,6	2	9	1550
		4	Y	160	214	1485	1029	93,1	0,91	273	1,3	5,1	2		

TECHNICAL DATA

Two separate windings, centrifugal drive or highest output at both speeds

Low speed

Y

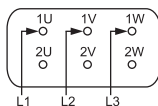
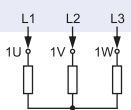

High speed

Y

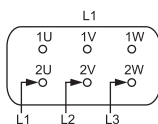
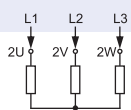

# Two-Speed Motors 750/1500 rpm

Totally Enclosed Motors IP 55  
Insulation Class F

(for fan) - motors designed for fan application

TECHNICAL DATA

Item	Type	Number of poles	Connection diagram	Rated output		Rated speed	Rated torque	Efficiency	Power factor	Full load current	Locked rotor torque	Locked rotor current	Breakdown torque	Moment of inertia	Weight (IMB3)
				P <sub>N</sub>	n <sub>N</sub>										
				[kW]	[HP]										
<b>2p=8/4      n<sub>s</sub>=750/1500 rpm</b>															
97.	Sh 71-8/4AW (for fan)	8 4	Y YY	0,06 0,18	0,08 0,24	680 1420	0,84 1,21	40 60	0,75 0,66	0,3 0,7	1,5 1,5	2 2,3	1,7 1,4	0,000736	5
98.	Sh 71-8/4BW (for fan)	8 4	Y YY	0,09 0,25	0,12 0,34	680 1430	1,26 1,67	40 50	0,75 0,65	0,45 1,2	1,5 1,5	2 4	1,6 1,6	0,000946	6
99.	Sh 80-8/4A	8 4	Δ YY	0,22 0,4	0,29 0,54	670 1350	3,14 2,83	46 60	0,68 0,87	1,3 1,1	1,5 1,5	2 2,8	1,6 1,5	0,001693	7,3
100.	Sh 80-8/4AW (for fan)	8 4	Y YY	0,12 0,5	0,16 0,67	670 1350	1,71 3,54	45 59	0,6 0,78	0,7 1,4	1,5 1,5	2,3 2,8	1,9 1,5	0,001693	7,3
101.	Sh 80-8/4B	8 4	Δ YY	0,3 0,55	0,4 0,74	660 1350	4,34 3,89	48 64	0,64 0,89	1,5 1,4	1,5 1,5	2 2,7	1,5 1,5	0,00207	8,6
102.	Sh 80-8/4BW (for fan)	8 4	Y YY	0,15 0,7	0,2 0,94	660 1350	2,17 4,95	56 68	0,66 0,84	0,7 1,75	1,5 1,5	2,3 2,7	1,5 1,5	0,00207	8,6
103.	Sh 90S-8/4	8 4	Δ YY	0,37 0,75	0,5 1	705 1385	5,01 5,17	55,2 72,9	0,55 0,87	1,7 1,7	2,1 1,5	3 4,2	2,3 1,8	0,0025	14,9
104.	Sh 90S-8/4W (for fan)	8 4	Y YY	0,23 1	0,31 1,3	700 1405	3,14 6,8	55 69,9	0,66 0,81	0,9 2,6	1,6 1,5	2,8 4,2	2,2 2,1	0,0025	14,7
105.	Sh 90L-8/4	8 4	Δ YY	0,55 1	0,74 1,3	695 1380	7,56 6,92	62,1 74,7	0,61 0,88	2,1 2,2	1,8 1,4	3,0 3,9	2 2	0,0027	16,6
106.	Sh 90L-8/4W (for fan)	8 4	Y YY	0,33 1,3	0,44 1,7	685 1400	4,6 8,87	61,2 73	0,68 0,81	1,1 3,1	1,6 1,9	2,9 4,7	2,1 2,7	0,0028	16,8
107.	Sg 100L-8/4W (for fan)	8 4	Y YY	0,44 1,8	0,59 2,4	680 1400	6,18 12,3	63,8 75,2	0,74 0,88	1,3 3,9	1,2 1,5	2,7 4,5	1,9 1,9	0,0094	25,7
108.	Sg 100L-8/4A	8 4	Δ YY	0,7 1,25	0,94 1,7	715 1425	9,35 8,38	64,2 77,7	0,57 0,86	2,8 2,8	2,2 1,7	3,6 5,1	2,8 2,5	0,0088	23,8
109.	Sg 100L-8/4AW (for fan)	8 4	Y YY	0,5 2	0,67 2,7	690 1400	6,92 13,6	62,5 72,7	0,72 0,84	1,6 4,8	1,4 1,6	3,1 4,4	2,3 2,3	0,0088	22,1
110.	Sg 100L-8/4B	8 4	Δ YY	0,9 1,7	1,21 2,3	715 1415	12 11,5	67 76,5	0,59 0,87	3,2 3,7	2,2 1,3	4 5,1	3,1 2,3	0,0094	26
111.	Sg 100L-8/4BW (for fan)	8 4	Y YY	0,65 2,6	0,87 3,5	685 1405	9,06 17,7	64,4 72,5	0,73 0,87	2 6	1,3 1,5	2,9 4,6	1,8 2	0,0094	23,6
112.	Sg 112M-8/4	8 4	Δ YY	1,6 3	2,1 4	715 1415	21,4 20,2	74,4 80,3	0,6 0,86	5,1 6,3	2,5 1,4	4,6 5,4	2,8 2,2	0,018	33
113.	PSg 112M-8/4	8 4	Δ YY	1,8 3,5	2,4 4,7	715 1420	24,1 23,6	73,0 80,0	0,55 0,85	6,5 7,4	2,8 1,7	4,7 5,7	3,5 2,6	0,021	39
114.	Sg 112M-8/4W (for fan)	8 4	Y YY	0,75 3	1 4	700 1415	10,2 20,2	71,8 78,9	0,75 0,86	2 6,4	1,4 1,5	3,3 5,4	1,9 2,2	0,0178	32,7
115.	Sg 112M-8/4BW (for fan)	8 4	Y YY	0,9 3,6	1,21 4,8	700 1420	12,3 24,2	70,9 78,5	0,74 0,85	2,5 7,8	1,6 1,7	3,8 5,8	2,2 2,5	0,018	39,3

Highest output at both speeds, Dahlander connection

Centrifugal drive, Dahlander connection

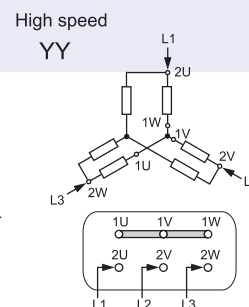
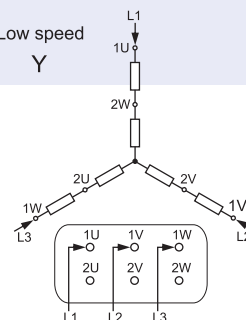
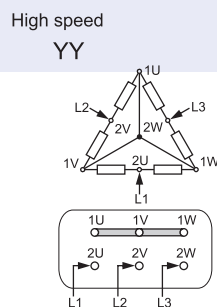
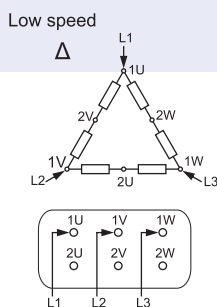

Two-Speed Motors  
750/1500 rpm

Totally Enclosed Motors IP 55  
Insulation Class F

(for fan) - motors designed for fan application

Item	Type	Number of poles	Connection diagram	Rated output		Rated speed	Rated torque	Efficiency	Power factor	Full load current	Locked rotor torque	Locked rotor current	Breakdown torque	Moment of inertia	Weight (IMB3)
				P <sub>N</sub>	n <sub>N</sub>										
				[kW]	[HP]										
				2p=8/4		n <sub>s</sub> =750/1500 rpm									
116.	Sg 132S-8/4	8	Δ	2,5	3,4	710	33,6	77,5	0,67	6,9	1,9	4,6	2,5	0,0319	62
		4	YY	4,2	5,6	1410	28,4	81,6	0,91	8,2	1,5	5,1	2,2		
117.	Sg 132S-8/4W (for fan)	8	Y	1	1,3	700	13,6	72,3	0,75	2,7	1,3	3,6	2	0,031	56
		4	YY	4	5,4	1420	26,9	80,4	0,9	8	1,6	5,3	2		
118.	Sg 132S-8/4WB (for fan)	8	Y	1,1	1,5	705	14,9	70,3	0,74	3	1,3	4	2,8	0,025	46
		4	YY	4,5	6	1415	30,4	78,1	0,88	9,5	1,7	5,6	2,6		
119.	Sg 132M-8/4	8	Δ	3,2	4,3	710	43	78,6	0,67	8,7	1,9	4,7	2,6	0,0399	73
		4	YY	5,4	7,2	1415	36,4	82,4	0,91	10,4	1,7	5,4	2,3		
120.	Sg 132M-8/4W (for fan)	8	Y	1,4	1,9	700	19,1	74,6	0,75	3,6	1,3	3,6	1,9	0,04	66
		4	YY	5,3	7,1	1420	35,6	82,8	0,9	10,3	1,7	6	2,3		
121.	Sg 132M-8/4WB (for fan)	8	Y	1,4	1,9	720	18,6	74,1	0,69	4	1,7	4,8	3,1	0,04	56
		4	YY	6,1	8,4	1435	40,6	80,7	0,84	13	2,3	6,7	2,8		
122.	Sg 160M-8/4	8	Δ	4,7	6,3	725	61,9	82,7	0,63	13	2	5,4	2,9	0,07	105
		4	YY	8,4	11,3	1435	55,9	86,1	0,91	15,5	1,7	6,2	2,4		
123.	Sg 160M-8/4W (for fan)	8	Y	2	2,7	710	26,9	81,4	0,75	4,8	1,1	3,8	1,9	0,067	95
		4	YY	7,8	10,5	1420	52,5	83,8	0,9	14,9	1,6	5,8	2,3		
124.	Sg 160L-8/4	8	Δ	7,2	9,7	720	95,5	83,9	0,64	19,4	2,1	5,6	2,9	0,096	130
		4	YY	12	16	1440	79,6	87,3	0,9	22	1,9	7,2	2,7		
125.	Sg 160L-8/4W (for fan)	8	Y	3	4	710	40,4	82,6	0,74	7,1	1,3	4,2	2,1	0,097	125
		4	YY	11,5	15	1440	76,3	86	0,9	21,5	1,9	7,1	2,8		
126.	Sg 180L-8/4	8	Δ	10	13	730	131	85	0,7	24,2	2,3	5,2	2,1	0,22	165
		4	YY	15,8	21	1460	103	86	0,9	29,5	2	6,1	2,1		
127.	Sg 180L-8/4W (for fan)	8	Y	3,9	5,2	730	51	86	0,77	8,5	1,7	4,2	1,8	0,22	165
		4	YY	15,8	21	1460	103	86	0,9	29,5	2	6	2,1		
128.	2Sg 200L8/4	8	Δ	17	23	740	219	85,2	0,72	40	2,7	6	2,7	0,47	255
		4	YY	27	36	1470	175	87,6	0,92	48,5	1,8	6,9	2,4		
129.	2Sg 200L8/4 (for fan)	8	Y	7	9,4	735	90,9	84,5	0,81	14,8	1,8	5,2	2,3	0,47	255
		4	YY	28	38	1470	182	89,7	0,84	54	2,1	6,3	2,6		
130.	2Sg 225S8/4	8	Δ	22	29	738	285	88,5	0,77	47	2,1	5,8	2,3	0,76	330
		4	YY	32	43	1475	207	89	0,92	56	1,4	6,2	2,3		
131.	2Sg 225S8/4 (for fan)	8	Y	8	10,7	740	103	89,5	0,8	16	1,9	5,8	2,4	0,76	330
		4	YY	32	43	1480	207	92,6	0,91	55	2,2	7,3	2,8		
132.	2Sg 225M8/4	8	Δ	26	35	738	337	89,5	0,77	55	2,4	6,3	2,4	0,87	335
		4	YY	37	50	1475	240	90,5	0,93	64	1,8	7,1	2,1		
133.	2Sg 225M8/4 (for fan)	8	Y	9	12,1	740	116	89,8	0,81	18	1,8	5,5	2,2	0,87	335
		4	YY	36	48	1475	233	92,7	0,92	61	2,1	7,1	2,6		

TECHNICAL DATA

Highest output at both speeds, Dahlander connection

Centrifugal drive, Dahlander connection

Two separate winding, centrifugal drive

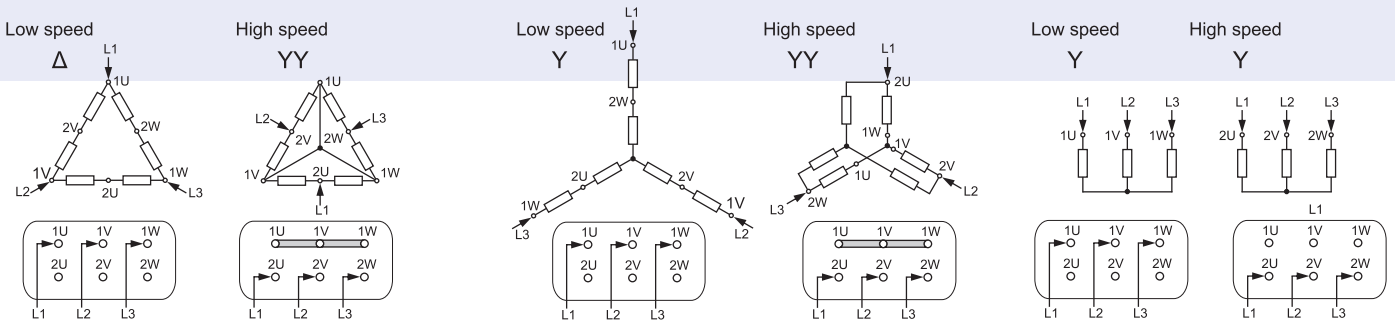

# Two-Speed Motors

## 750/1500 rpm

Totally Enclosed Motors IP 55  
Insulation Class F

(for fan) - motors designed for fan application

TECHNICAL DATA

Item	Type	Number of poles	Connection diagram	Rated output		Rated speed	Rated torque	Efficiency	Power factor	Full load current	Locked rotor torque	Locked rotor current	Breakdown torque	Moment of inertia	Weight (IMB3)
				P <sub>N</sub>	n <sub>N</sub>										
				[kW]	[HP]										
<b>2p=8/4      n<sub>s</sub>=750/1500 rpm</b>															
134.	2Sg 250M8/4	8	Δ	34	46	737	441	90,5	0,82	66	2,2	5,5	2	1,4	450
		4	YY	49	66	1478	317	90,5	0,94	83	1,9	6,5	2,5		
135.	2Sg 250M8/4 (for fan)	8	Y	12	16	740	155	90,4	0,83	23	1,9	5,1	2,1	1,4	450
		4	YY	48	64	1480	310	92,8	0,91	82	2,3	7,4	2,8		
136.	2Sg 250M8/4z	8	Δ	37	50	738	479	89,5	0,82	73	2,4	5,5	2,2	1,5	450
		4	YY	53	71	1478	342	90,3	0,93	91	2,1	6,7	2,5		
137.	2Sg 280S8/4	8	Δ	46	62	738	595	91,5	0,78	93	2,2	5,8	2,4	1,65	540
		4	YY	60	80	1480	387	92,2	0,92	102	1,8	6,5	2,2		
138.	2Sg 280S8/4 (for fan)	8	Y	15	20	740	194	90,1	0,82	29	1,7	5	2,1	1,65	540
		4	YY	60	80	1480	387	93,4	0,92	101	1,7	6,2	2,4		
139.	2Sg 280M8/4	8	Δ	60	80	733	782	91,1	0,81	117	1,7	5,0	1,8	2,15	620
		4	YY	80	107	1475	518	92,6	0,93	134	1,6	6,3	2,1		
140.	2Sg 280M8/4 (for fan)	8	Y	20	27	740	258	91	0,83	38	1,6	4,8	1,9	2,15	620
		4	YY	80	107	1478	517	93,8	0,92	132	1,7	6,2	2,3		
141.	Sg 315M8/4	8	Δ	90	121	733	1173	92,4	0,8	176	2,1	5,4	1,7	2,86	880
		4	YY	125	168	1471	812	93,3	0,93	208	1,7	5,5	2,1		
142.	Sg 315M8/4A (for fan)	8	Y	20	27	739	258	91,5	0,76	42	1,6	5	2	3,1	980
		4	YY	75	100	1484	483	93	0,91	128	2,3	7,4	2,5		
143.	Sg 315M8/4B (for fan)	8	Δ	22	29	738	285	92	0,77	45	1,3	4,2	2	3,6	1030
		4	YY	90	121	1483	580	92,4	0,91	156	2,2	6,3	2,2		
144.	Sg 315M8/4C	8	Y	70	94	739	905	92,7	0,72	151	1,8	5,2	2,5	5	1100
		4	YY	110	147	1480	710	92,5	0,91	189	2	7	2,7		
145.	Sg 315M8/4C (for fan)	8	Δ	27	36	738	349	92,6	0,79	53	1,3	5	2	5	1100
		4	YY	110	147	1480	710	92,5	0,91	189	2	7	2,7		
146.	Sg 315M8/4C (for fan)	8	Y	30	40	738	388	92,6	0,79	61	1,2	4,2	1,8	5	1100
		4	YY	115	154	1483	741	93	0,92	194	1,9	6,9	2,4		
147.	Sg 315M8/4C (for fan)	8	Y	33	44	739	426	92,6	0,79	66	1,2	4,2	1,8	5	1100
		4	YY	132	177	1481	851	93	0,92	194	1,9	6,9	2,4		
148.	Sg 355S8/4	8	Δ	110	147	742	1416	94,7	0,7	239	1,4	5,3	2,6	6,8	1640
		4	YY	160	214	1488	1027	94,3	0,9	272	1,4	7	2,6		
149.	Sg 355S8/4 (for fan)	8	Y	37	50	744	475	94,6	0,79	72	1,3	5,4	2,5	5,3	1440
		4	YY	160	214	1487	1028	94	0,88	279	1,4	7,2	2,7		
150.	Sg 355M8/4A	8	Y	120	161	741	1547	94,9	0,77	238	1,3	5,1	2,4	8	1750
		4	YY	185	248	1486	1189	94,4	0,91	312	1,4	6,5	2,3		
151.	Sg 355M8/4A (for fan)	8	Y	45	60	744	578	95	0,8	86	1,1	5,1	2,3	6,8	1640
		4	YY	185	248	1486	1189	94,4	0,9	314	1,5	7,3	2,7		
152.	Sg 355M8/4B	8	Δ	140	188	741	1804	95	0,77	276	1,3	5	2,3	8,5	1780
		4	YY	200	268	1486	1285	94,6	0,91	335	1,4	7	2,5		
153.	Sg 355M8/4B (for fan)	8	Y	55	74	743	707	95,1	0,84	100	0,9	4,5	2	8,5	1780
		4	YY	200	268	1486	1285	94,6	0,91	335	1,4	7	2,5		
154.	Sg 355L8/4	8	Δ	160	214	744	2054	94,7	0,77	344	1,5	5,6	2,4	10,59	1900
		4	YY	250	335	1487	1606	94,9	0,91	418	1,6	7,5	2,7		
155.	Sg 355L8/4 (for fan)	8	Y	63	84	744	809	95,5	0,82	116	1	4,9	2,2	10,5	1900
		4	YY	250	335	1487	1606	94,9	0,91	418	1,6	7,5	2,7		

Highest output at both speeds, Dahlander connection

Centrifugal drive, Dahlander connection

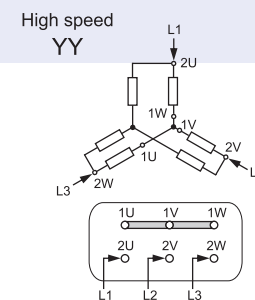
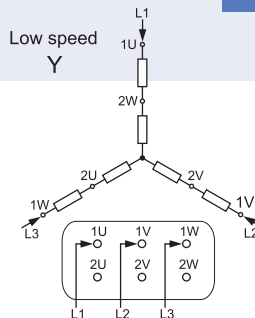
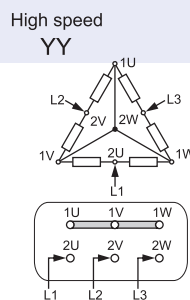
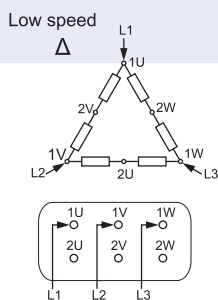

Two-Speed Motors  
750/1000 rpm

Totally Enclosed Motors IP 55  
Insulation Class F

*(for fan)* - motors designed for fan application

Item	Type	Number of poles	Connection diagram	Rated output		Rated speed	Rated torque	Efficiency	Power factor	Full load current	Locked rotor torque	Locked rotor current	Breakdown Torque	Moment of inertia	Weight (IMB3)
				P <sub>N</sub>	n <sub>N</sub>										
				[kW]	[HP]	[rpm]	[Nm]	η <sub>N</sub>	cos φ <sub>N</sub>	I <sub>N</sub> [400V]	T <sub>L</sub> /T <sub>N</sub>	I <sub>L</sub> /I <sub>N</sub>	T <sub>b</sub> /T <sub>N</sub>	J	m
				2p=8/6		n <sub>s</sub> =750/1000 rpm									
156.	Sh 90S-8/6W <i>(for fan)</i>	8	Y	0,24	0,32	705	3,25	45,1	0,65	1,1	1,7	2,6	1,8	0,0025	14,8
		6	Y	0,48	0,64	930	4,93	61,6	0,76	1,5	1,5	3,3	2,1		
157.	Sh 90L-8/6W <i>(for fan)</i>	8	Y	0,33	0,44	700	4,5	48,3	0,67	1,4	1,8	2,8	2,1	0,0028	16,5
		6	Y	0,66	0,88	920	6,85	64,8	0,79	1,9	1,4	3,2	1,9		
158.	Sg 100L-8/6AW <i>(for fan)</i>	8	Y	0,45	0,61	710	6,05	56,6	0,67	1,7	1,3	3,2	2,7	0,0088	21,9
		6	Y	0,9	1,21	940	9,14	67,6	0,8	2,4	1,1	3,6	2,8		
159.	Sg 100L-8/6BW <i>(for fan)</i>	8	Y	0,60	0,81	715	8,00	49,8	0,67	2,6	1,4	3	2,3	0,0094	23,3
		6	Y	1,25	1,7	945	12,6	63,1	0,78	3,7	1,4	3,7	2,2		
160.	Sg 112M-8/6	8	Y	1,2	1,6	720	15,9	70,9	0,63	3,9	2,1	4,5	2,8	0,0178	33
		6	Y	1,6	2,1	955	16	78,1	0,73	4,1	1,5	4,8	2		
161.	Sg 112M-8/6W <i>(for fan)</i>	8	Y	1	1,3	720	13,3	67,8	0,64	3,3	2	4,3	2,7	0,0178	32,9
		6	Y	1,8	2,4	955	18	75,1	0,77	4,5	1,6	4,6	1,8		
162.	Sg 132S-8/6W <i>(for fan)</i>	8	Y	0,9	1,21	725	11,9	69	0,65	2,9	1,1	3,3	2,6	0,022	57
		6	Y	2,2	2,9	960	21,9	79,9	0,75	5,3	1,2	4,2	2,4		
163.	Sg 132M-8/6AW <i>(for fan)</i>	8	Y	1,5	2,0	715	20,0	69,4	0,69	4,5	1,5	4,2	2,4	0,0318	57,2
		6	Y	3,3	4,4	955	33,0	81,5	0,75	7,8	2,0	5,9	2,8		
164.	Sg 132M-8/6BW <i>(for fan)</i>	8	Y	1,7	2,3	705	23,0	71,3	0,71	4,8	1,9	4,3	2,5	0,004	72
		6	Y	4,0	5,5	935	40,9	80,3	0,79	9,1	2,5	5,6	2,8		
165.	Sg 180L-8/6	8	Y	8	10,7	730	105	82,3	0,79	17,8	1,8	4,3	1,6	0,2	166
		6	Y	11	15	980	107	85,7	0,82	22,6	1,9	5,3	2		
166.	2Sg 200L8/6	8	Y	12	16	738	155	84	0,79	26,1	2,3	6,2	2,5	0,45	250
		6	Y	16	21	987	155	86,5	0,84	31,8	2,1	7,1	2,7		
167.	2Sg 200L8/6B	8	Y	14,5	19	740	187	85,3	0,75	32,8	2,8	6,1	3,1	0,47	270
		6	Y	19	25	983	185	87,3	0,88	35,5	1,6	5,5	2,2		
168.	2Sg 225S8/6	8	Y	17,5	23	740	226	86,2	0,80	36,6	2,3	5,9	2,4	0,76	330
		6	Y	23	31	990	222	88,6	0,85	44	1,7	6,6	2		
169.	2Sg 225M8/6	8	Y	21	28	740	271	86	0,73	48,5	2,7	6,2	2,7	0,87	365
		6	Y	28	38	985	272	89	0,81	56	2,1	6,7	2,5		
170.	2Sg 250M8/6	8	Y	24	32	740	310	88	0,81	48,5	2,4	5,9	2,4	1,4	455
		6	Y	31	42	990	299	89	0,87	58	2,1	7	3		
171.	2Sg 280S8/6	8	Y	33	44	740	426	89	0,82	65	2,5	6,8	2,5	1,65	540
		6	Y	44	59	990	424	90	0,9	78	1,6	6	2		
172.	2Sg 280M8/6	8	Y	42	56	740	542	91	0,83	80	2,6	7,1	2,6	2,15	625
		6	Y	55	74	985	533	91	0,88	99	1,8	7,1	1,9		
173.	Sg 315M8/6	8	Y	55	74	739	711	91	0,83	105	3	7	2,3	2,86	844
		6	Y	75	100	988	725	93,2	0,88	132	2,3	7,1	2,2		
174.	Sg 355M8/6A	8	Y	70	94	745	897	92,7	0,8	137	2,3	6,8	2,8	9,3	1530
		6	Y	140	188	993	1346	94	0,86	250	1,7	6,8	2,7		

TECHNICAL DATA

Two separate windings, centrifugal drive or highest output at both speeds

Low speed  
Y

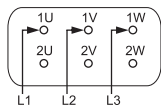
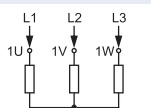

High speed  
Y

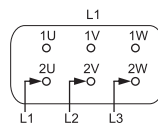
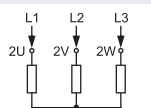

# Two-Speed Motors 500/1000 rpm

Totally Enclosed Motors IP 55  
Insulation Class F

(for fan) - motors designed for fan application

TECHNICAL DATA

Item	Type	Number of poles	Connection diagram	Rated output		Rated speed	Rated torque	Efficiency	Power factor	Full load current	Locked rotor torque	Locked rotor current	Breakdown torque	Moment of inertia	Weight (IMB3)
				P <sub>N</sub>	n <sub>N</sub>										
				[kW]	[HP]										
<b>2p=12/6      n<sub>s</sub>=500/1000 rpm</b>															
175.	Sg 112M-12/6	12	Δ	0,7	0,94	470	14,3	59,8	0,47	3,6	2,1	3,2	2,9	0,018	33
		6	YY	1,6	2,1	950	16,1	79	0,82	3,6	1,8	5,5	1,9		
176.	Sg 112M-12/6W (for fan)	12	Y	0,3	0,4	480	5,97	58,6	0,44	1,7	1,9	3,0	2,7	0,018	32
		6	Y	1,6	2,1	970	15,8	77,5	0,66	4,5	2,9	6,4	3,0		
177.	PSg 132M-12/6	12	Δ	1,8	2,4	470	36,6	68,1	0,52	7,4	1,8	3,3	2,3	0,025	79
		6	YY	4	5,4	940	40,6	80	0,85	8,5	1,4	4,9	2,1		
178.	Sg 160M-12/6	12	Δ	2,6	3,5	475	52,3	75	0,53	9,4	1,5	3,5	2,2	0,07	105
		6	YY	5,5	7,4	950	55,3	83,4	0,85	11,2	1,4	5,1	2		
179.	Sg 160L-12/6	12	Δ	3,8	5,2	465	78,0	74,3	0,55	13,4	1,3	3,4	2,1	0,096	130
		6	YY	7,7	10,3	950	77,4	84,6	0,85	15,5	1,4	5,2	2,2		
180.	2Sg 200L12/6BW (for fan)	12	Y	4	5,5	491	78	81,5	0,63	11,2	2,2	4,4	2,3	0,047	255
		6	YY	17	23	987	164	88,2	0,83	33,5	2,9	7,9	3,1		
181.	2Sg 225S12/6	12	Δ	10	13	496	193	80,3	0,51	35,2	2,7	5,3	2,6	0,77	330
		6	YY	18,5	25	984	180	90,8	0,81	36,3	2,1	7,2	2,3		
182.	2Sg 225M12/6	12	Δ	12	16	494	232	80,4	0,5	43	2,8	5,2	2,7	0,87	335
		6	YY	22	29	986	213	91,1	0,82	42,5	2	7,3	2,4		
183.	2Sg 250M12/6W (for fan)	12	Y	7,5	10	491	146	86,4	0,66	19	1,8	3,8	1,8	1,39	460
		6	YY	30	40	988	290	91,5	0,87	54	2,6	7,4	2,3		
184.	2Sg 280S12/6	12	Δ	21	28	492	408	87,3	0,63	55	2	4,4	2,2	1,47	510
		6	YY	38	51	985	368	91	0,89	68	1,6	5,3	1,7		
185.	2Sg 280M12/6	12	Δ	26	35	495	502	88,5	0,61	90	2,1	4,6	2,2	1,8	585
		6	YY	44	59	990	424	92,2	0,9	77	2	6,5	2,2		
186.	Sg 315M12/6	12	Δ	33	44	495	637	90,2	0,53	100	2,6	5,2	2	2,86	880
		6	YY	67	90	990	646	93,7	0,88	117	2,1	7,6	1,9		
187.	Sg 315M12/6C (for fan)	12	Y	20	27	494	387	90	0,6	53,7	1,5	4,6	2,4	5,5	1090
		6	YY	110	147	990	1061	94	0,85	199	1,8	6,8	2,6		
188.	Sg 355M12/6A (for fan)	12	Y	35	47	496	674	92,5	0,61	77	1,4	4,4	2,1	9,3	1530
		6	YY	180	241	991	1735	94,5	0,85	324	1,8	6,6	2,5		
189.	Sg 355M12/6B (for fan)	12	Y	40	54	495	772	91,3	0,62	103	1,4	4,5	2,1	11,7	1750
		6	YY	200	268	992	1925	94,6	0,86	355	1,9	6,6	2,8		
190.	Sg 355M12/6B (for fan)	12	Y	45	60	495	868	93,2	0,62	112	1,3	4,3	2,1	11,7	1750
		6	YY	235	315	991	2265	94,9	0,86	416	1,8	6,5	2,5		

Highest output at both speeds, Dahlander connection

Centrifugal drive, Dahlander connection

Low speed

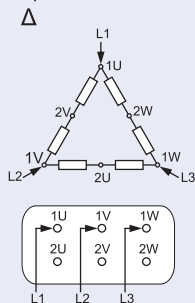

High speed

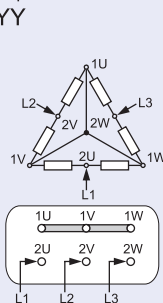

Low speed

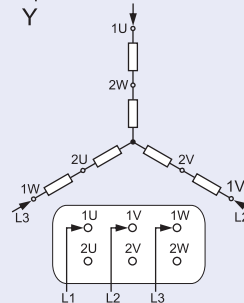

High speed

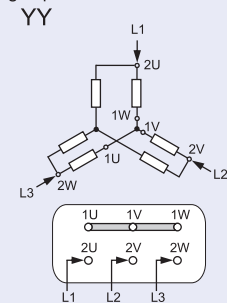



Two-Speed Motors

Totally Enclosed Motors IP 55  
Insulation Class F

Item	Type	Number of poles	Connection diagram	Rated output		Rated speed	Rated torque	Efficiency	Power factor	Full load current	Locked rotor torque	Locked rotor current	Breakdown torque	Moment of inertia	Weight (IMB3)
				P <sub>N</sub>	n <sub>N</sub>										
				[kW]	[HP]										
<b>2p=12/4      n<sub>s</sub>=500/1500 rpm</b>															
191.	2Sg 200L12/4	12	Y	5	7	492	97	79,2	0,60	15,2	2,6	4,8	2,4	0,47	265
		4	Y	19,5	26	1470	127	88,1	0,93	34,5	1,4	5,5	1,9		
192.	2Sg 225M12/4	12	Y	9	12	492	175	82,6	0,66	23,8	2,4	4,9	2,0	0,87	365
		4	Y	27	36	1478	174	89,8	0,93	47	1,6	6,3	2,1		
<b>2p=12/8      n<sub>s</sub>=500/750 rpm</b>															
193.	2Sg 280M12/8	12	Y	20	27	492	388	88,8	0,69	47	2,5	4,8	2,0	2,05	625
		8	Y	22	30	742	283	90,7	0,79	44	1,9	5,9	2,4		
<b>2p=16/8      n<sub>s</sub>=375/750 rpm</b>															
194.	2Sg 200L16/8W <i>(for fan)</i>	16	Y	2,5	3,4	367	65	76,7	0,52	9,0	1,8	3,0	1,7	0,45	255
		8	YY	11	15	740	142	85,3	0,71	26,2	2,9	6,6	2,9		
195.	2Sg 225M16/8W <i>(for fan)</i>	16	Y	4,4	6	369	114	76,8	0,48	17,2	1,8	3,1	1,8	0,90	335
		8	YY	18,5	25	742	238	89,7	0,77	38,5	2,6	7,1	2,5		

Three-Speed Motors

Totally Enclosed Motors IP 55  
Insulation Class F

<b>2p=6/4/2      n<sub>s</sub>=1000/1500/3000 rpm</b>															
196.	Sg 160M-6/4/2	6	Y	4	5,4	970	39,4	81,6	0,75	9,4	1,7	5,1	2,3	0,061	110
		4	Δ	6,2	8,3	1470	40,3	84,1	0,79	13,5	1,8	6,8	2,8		
		2	YY	7,7	10,3	2945	25	80,4	0,91	15,2	1,5	7	2,6		
197.	Sg 160L-6/4/2	6	Y	5,5	7,4	965	54,4	82,1	0,72	13,4	2	5,3	2,4	0,075	130
		4	Δ	8,3	11,1	1465	54,1	85,6	0,79	17,7	2	7,3	3,1		
		2	YY	10,9	15	2935	35,5	83,6	0,91	20,7	1,8	7,7	3,1		
<b>2p=8/4/2      n<sub>s</sub>=750/1500/3000 rpm</b>															
198.	Sg 132S-8/4/2	8	Δ	1,5	2	725	19,8	71	0,62	4,9	1,9	4,7	2,7	0,026	60
		4	YY	2,2	2,9	1455	14,4	81	0,88	4,5	1,8	6,8	2,6		
		2	Y	2,8	3,8	2870	9,32	71,5	0,93	6,1	1,3	4,9	1,5		
199.	Sg 160M-8/4/2	8	Δ	2,7	3,6	725	35,6	76,4	0,64	8	1,6	3,9	2,2	0,061	110
		4	YY	5,3	7,1	1475	34,3	82,7	0,8	11,6	1,4	6,4	2,6		
		2	Y	7	9,4	2940	22,7	79,1	0,93	13,7	1,2	6,8	2,4		
200.	Sg 160L-8/4/2	8	Δ	3,7	5	720	49,1	78,3	0,66	10,4	1,7	4	2,1	0,075	130
		4	YY	7,4	9,9	1475	47,9	84,7	0,78	16,1	1,6	7,4	2,9		
		2	Y	9,6	12,9	2950	31,1	83	0,91	18,3	1,5	7,8	3		

750/1500/3000 rpm: two separate windings,  
low speed / medium speed  
- Dahlander connection, highest output at all speeds

1000/1500/3000 rpm: two separate windings,  
medium speed / high speed  
- Dahlander connection, highest output at all speeds

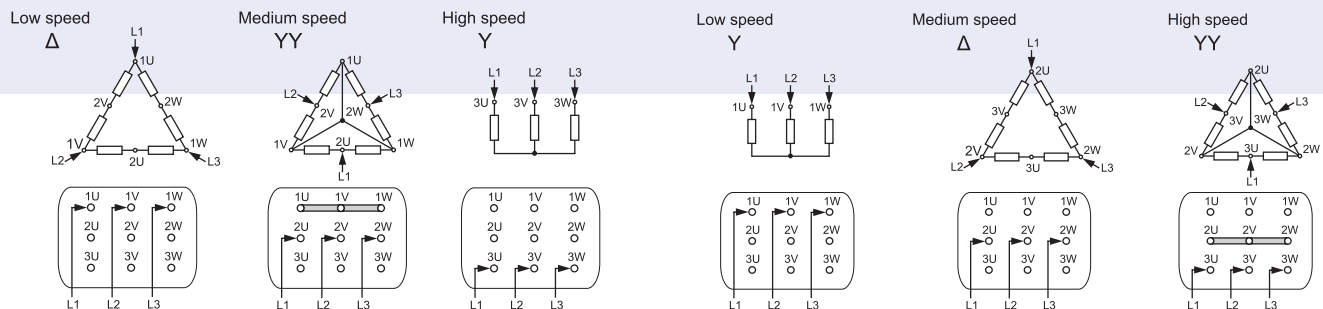

Three-Speed Motors  
750/1000/1500 rpm

Totally Enclosed Motors IP 55  
Insulation Class F

TECHNICAL DATA

Item	Type	Number of poles	Connection diagram	Rated output		Rated speed	Rated torque	Efficiency	Power factor	Full load current	Locked rotor torque	Locked rotor current	Breakdown torque	Moment of inertia	Weight (IMB3)
				$P_N$	$P_N$										
				[kW]	[HP]	$n_N$	$T_N$	$\eta_N$	$\cos \phi_N$	$I_N$ [400V]	$T_L/T_N$	$I_L/I_N$	$T_b/T_N$	J	m
$2p=8/6/4$ $n_s=750/1000/1500$ rpm															
201.	Sg 132S-8/6/4	8	$\Delta$	1,5	2	725	19,8	70,7	0,62	4,9	1,7	4,3	2,7	0,0319	60
		6	Y	2	2,7	970	19,7	75,6	0,73	5,2	1,3	4,7	2,1		
		4	YY	3	4	1425	20,1	78,2	0,92	6	1,1	4,7	1,6		
202.	Sg 132M-8/6/4	8	$\Delta$	2,1	2,8	720	27,9	73,8	0,67	6,1	1,6	4,5	2,5	0,0399	70
		6	Y	2,6	3,5	975	25,5	77,3	0,74	6,6	1,4	5,2	2,4		
		4	YY	3,9	5,2	1425	26,1	79,2	0,92	7,7	1,2	5,9	1,7		
203.	Sg 160M-8/6/4	8	$\Delta$	3,5	4,7	725	46,1	79,8	0,66	9,6	1,8	5,4	2,6	0,07	105
		6	Y	4,6	6,2	975	45,1	82,3	0,75	10,7	1,5	5,8	2,5		
		4	YY	6,4	8,6	1435	42,6	83,5	0,92	12	1,5	5,9	2		
204.	Sg 160L-8/6/4	8	$\Delta$	4,7	6,3	725	61,9	81,7	0,69	12,1	1,8	5,7	2,9	0,096	130
		6	Y	5,9	7,9	975	57,8	84,1	0,77	13,1	1,5	6,3	2,8		
		4	YY	8,1	10,9	1440	53,7	85,1	0,92	14,9	1,5	6,4	2,3		
205.	Sg 180L-8/6/4	8	$\Delta$	6	8	740	77,4	81	0,66	16,2	2,8	5,8	2,8	0,22	165
		6	Y	7,3	9,8	985	70,8	81	0,77	16,9	2	6	2,5		
		4	YY	10,5	14	1470	68,2	84,5	0,9	19,9	2	7	2,4		
206.	2Sg 200L8/6/4	8	$\Delta$	12,5	17	740	161	84	0,72	29,8	2,8	6,9	3,1	0,47	265
		6	$\Delta$	14,5	19	990	140	83	0,81	31	1,8	6,3	2,9		
		4	YY	21	28	1475	136	86,2	0,92	38	1,8	6,6	2,6		
207.	2Sg 225S8/6/4	8	$\Delta$	16	21	742	206	86	0,72	37,5	2,7	6,8	3	0,76	330
		6	$\Delta$	20	27	990	193	86,7	0,86	38,5	1,6	6,5	2,6		
		4	YY	26	35	1482	168	88,1	0,93	46	1,8	7,7	2,8		
208.	2Sg 225M8/6/4	8	$\Delta$	20	27	735	260	86	0,73	46	2,4	6,6	2,6	0,87	370
		6	$\Delta$	23	31	985	223	87	0,81	47	2	7,5	2,4		
		4	YY	30	40	1475	194	88	0,91	54	2,5	8	2,7		
209.	2Sg 250M8/6/4	8	$\Delta$	24	32	735	312	89	0,79	49	2,2	6,7	2,6	1,4	460
		6	$\Delta$	27	36	985	262	89	0,89	49	1,5	6,5	1,8		
		4	YY	38	51	1480	245	90	0,93	66	1,9	8	2,8		
210.	2Sg 280S8/6/4	8	$\Delta$	29	39	740	374	89	0,8	59	3,5	7,2	3,6	1,65	545
		6	$\Delta$	38	51	990	367	89	0,85	73	2,1	7,5	2,6		
		4	YY	47	63	1480	303	89	0,94	81	1,9	7,7	2,3		
211.	2Sg 280M8/6/4	8	$\Delta$	34	46	740	439	91	0,82	66	2,5	7,2	2,5	2,15	635
		6	$\Delta$	42	56	985	407	90	0,87	77	2,1	7,5	2,5		
		4	YY	55	74	1480	355	89	0,94	95	2,5	8,5	2,8		
212.	Sg 315S8/6/4	8	$\Delta$	40	54	739	517	91,2	0,71	89	1,3	3,9	2,1	4,2	1060
		6	Y	50	67	984	485	92,2	0,86	91	1,8	5,3	2		
		4	YY	60	80	1483	386	91,5	0,9	105	1,4	5,4	2,2		

Two separate windings, low speed / high speed - Dahlander connection, highest output at all speeds

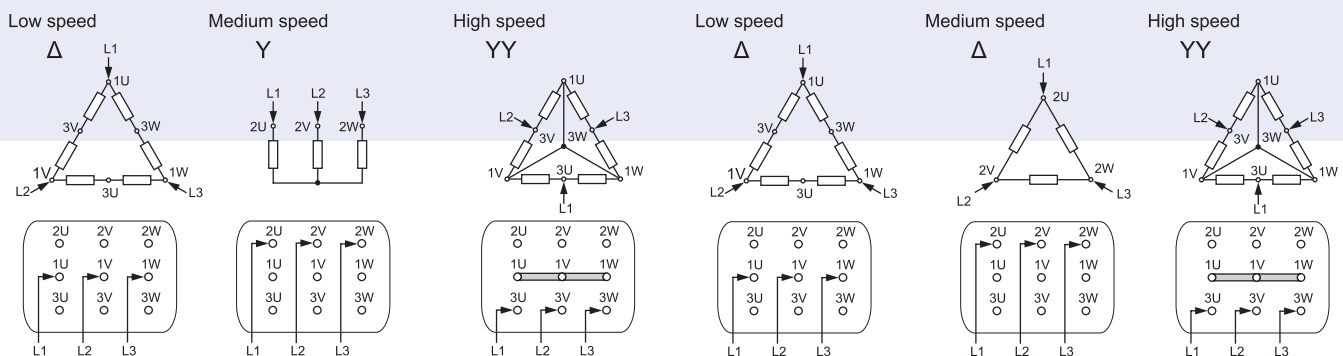

**Three-Speed Motors**  
500/750/1000 rpm

**Totally Enclosed Motors IP 55**  
Insulation Class F

Item	Type	Number of poles	Connection diagram	Rated output		Rated speed $n_N$ [rpm]	Rated torque $T_N$ [Nm]	Efficiency $\eta_N$ [%]	Power factor $\cos \varphi_N$ [-]	Full load current $I_N$ [400V] [A]	Locked rotor torque $T_L/T_N$ [-]	Locked rotor current $I_L/I_N$ [-]	Breakdown torque $T_b/T_N$ [-]	Moment of inertia J [kgm <sup>2</sup> ]	Weight (IMB3) m [kg]
				$P_N$ [kW]	$P_N$ [HP]										
				$2p=12/8/6$											
213.	2Sg 315M12/8/6	12	$\Delta$	30	40	495	579	86,7	0,50	100	2,5	4,6	1,9	2,86	880
		8	Y	35	48	737	454	88,4	0,85	67	2,2	5,4	1,7		
		6	YY	60	82	990	579	92,5	0,86	109	2,1	7,0	2,2		

**Four-Speed Motors**  
500/750/1000/1500 rpm

**Totally Enclosed Motors IP 55**  
Insulation Class F

Item	Type	Number of poles	Connection diagram	Rated output		Rated speed $n_N$ [rpm]	Rated torque $T_N$ [Nm]	Efficiency $\eta_N$ [%]	Power factor $\cos \varphi_N$ [-]	Full load current $I_N$ [400V] [A]	Locked rotor torque $T_L/T_N$ [-]	Locked rotor current $I_L/I_N$ [-]	Breakdown torque $T_b/T_N$ [-]	Moment of inertia J [kgm <sup>2</sup> ]	Weight (IMB3) m [kg]
				$P_N$ [kW]	$P_N$ [HP]										
				$2p=12/8/6/4$											
214.	Sg 160M-12/8/6/4	12	$\Delta$	1,7	2,3	480	33,8	66,8	0,55	6,7	1,5	3,5	2,2	0,07	105
		8	$\Delta$	2,6	3,5	730	34	73,8	0,6	8,5	1,4	4,7	2,6		
		6	YY	3,4	4,6	965	33,6	79,6	0,85	7,2	1,3	5,1	1,9		
		4	YY	4,9	6,6	1455	32,2	81,8	0,9	9,6	1,1	5,7	2		
215.	Sg 160L-12/8/6/4	12	$\Delta$	2,4	3,2	475	48,3	69,3	0,55	9,1	1,5	3,6	2,3	0,096	130
		8	$\Delta$	3,5	4,7	730	45,8	76,1	0,61	10,9	1,6	5	1,9		
		6	YY	4,9	6,6	960	48,7	81	0,85	10,3	1,4	5,2	2,1		
		4	YY	6,7	9	1455	44	83,7	0,91	12,7	1,2	5,9	2,3		
216.	2Sg 225S12/8/6/4	12	$\Delta$	8	10,7	495	154	72,7	0,53	30	2,6	4,8	2,8	0,76	330
		8	$\Delta$	11	15	745	141	78,1	0,58	35	2,6	6,3	3		
		6	YY	19	25	982	185	85,7	0,9	35,5	1,5	5,3	1,8		
		4	YY	21	28	1487	135	84,3	0,89	40,5	1,5	7,2	2,5		
217.	Sg 315S12/8/6/4	12	$\Delta$	27	36	487	529	89	0,6	73	1,4	3	1,6	4,2	1060
		8	$\Delta$	35	47	740	341	90	0,71	79	1,4	4	2,1		
		6	YY	45	60	981	438	91	0,86	83	1,3	4,2	1,9		
		4	YY	55	74	1484	354	90	0,9	98	1,4	5,5	2,4		

Two separate windings, highest output at all speeds,  
low speed / medium-higher speed - Dahlander connection, medium-lower speed / high speed - Dahlander connection,

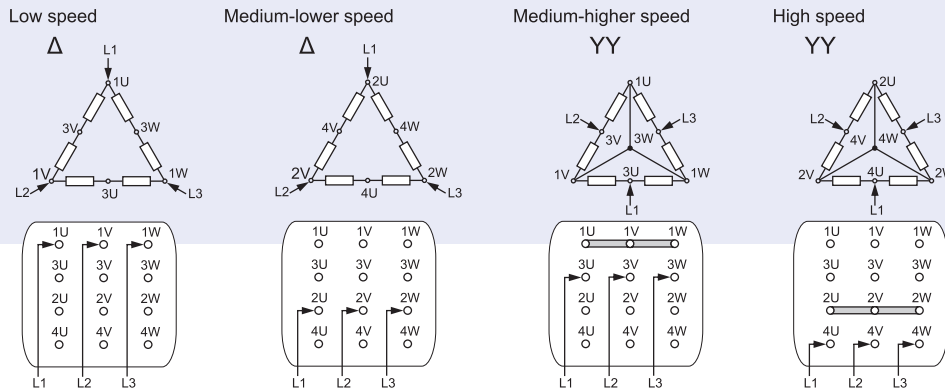

Performance data placed on rated plates of the motors may be different from catalogue data as a result of number roundings.

**CANTONI**  
**MOTOR**



**CANTONI MOTOR S.A.**

**3 Maja 28**

**43-400 Cieszyn, Poland**

**tel.: +48 33 813 87 00**

**fax: +48 33 813 87 01**

**[motor@cantonigroup.com](mailto:motor@cantonigroup.com)**

**[www.cantonimotor.com](http://www.cantonimotor.com)**